

NOVA-R

Hliníková nepriehľadná mriežka

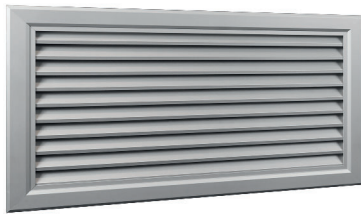

Objednávací kód

		NOVA-R -	
Upínanie	skrutkami pružinami ¹	1 2	
Rozmery		L x H	
Typ regulácie		R1	
Montážny rámik ¹		UR	
Sito	pozinkovaný drôt	S	
	elox. hliník	AN	
	RAL9003/30	SW	
Povrch. úprava ²	iný odtieň RAL	RAL	

Príklad objednávacieho kódu:

NOVA-R - 2 - 325 × 125 - UR - S - AN

Hliníková nepriehľadná mriežka s upínaním na pružinky, pre rozmer stavebného otvoru 325 × 125 mm, s upínacím rámkom a ochranným sitom 10 × 10 mm..

1. Montážny rámik nie je štandardne súčasťou dodávky. Pre upínanie [2], v prípade záujmu je nutné doplniť objednávací kód o UR.
2. V prípade, že v objednávacom kóde nebude uvedená povrchová úprava v RAL, bude vždy dodaná povrchová úprava prírodný elox

Popis

NOVA-R je hranatá nepriehľadná hliníková mriežka s pevnými lamelami. Je vhodná na použitie v priestoroch s vyšším dôrazom na vzhľad, pre odvod alebo prívod vzduchu. Pre rovnomernú distribúciu vzduchu cez celú mriežku je vhodné použiť niektorú z regulácií alebo pretlakových komôr. Konštrukcia lamiel zabraňuje prenikaniu svetla cez mriežku.

Príslušenstvo

- R1-NOVA – regulácia
- UR-NOVA – montážny rámik
- S – sito s okami 10 x 10 mm
- ODEN – pretlaková komora
- PB-NOVA – pretlaková komora

Montáž

Mriežka NOVA-R môže byť montovaná priamo na hranaté potrubie skrutkami so zápusťou hlavou (upínanie [1]), alebo na stenu pomocou montážneho rámika a pružín (upínanie [2]).

POZNÁMKA: Pri upínaní [1] **ODPORÚČAME** zmenšiť výšku montážneho otvoru "H" o 10 mm. Pomôže to pri fixácii mriežky v správnej polohe.

Konštrukčné vyhotovenie

Materiálové vyhotovenie:

Mriežka NOVA-R je vyrobená z hliníkových profilov s eloxovaným povrchom, prípadne je povrch práškovo lakovaný (RAL 9003 - signálna biela); ostatné odtiene RAL sú k dispozícii na požiadanie.

Voliteľné sito je vyrobené z pozinkovaného drôtu s okami veľkosti 10 × 10 mm. Na vyžiadanie môže byť vyrobené z nehrdzavejúcej ocele.

Vyhotovenie lamiel:

Mriežka má pevné lamely s rozstupom 20 mm, naklonené nadol v uhle 45°.

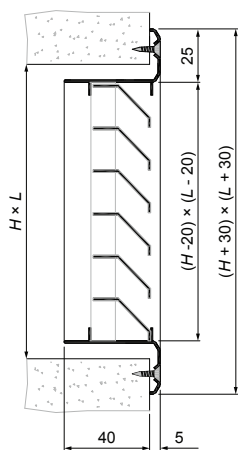

NOVA-R-1-LxH

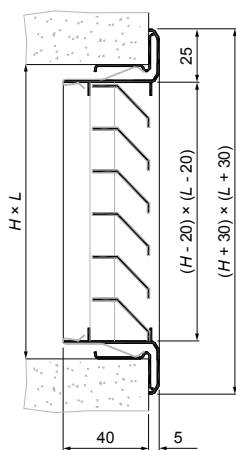

NOVA-R-2-LxH-UR

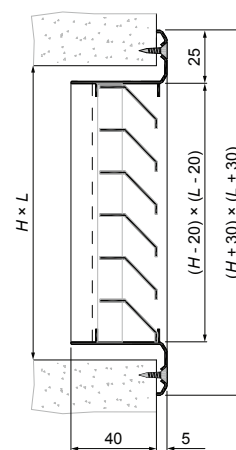

NOVA-R-1-LxH-S

Obr. : Základné typy a rozmery mriežok NOVA-R

POZNÁMKA: Pri upínaní [1] **ODPORUČAME** zmeniť výšku montážneho otvoru "H" o 10 mm. Pomôže to pri fixácii mriežky v správnej polohe.

Technické parametre

Rozmery

Rozmery		Volná plocha	Hmotnosť
L	H	A_v	m
(mm)		(m ²)	(kg)
200	100	0,005	0,28
	150	0,008	0,37
	200	0,012	0,48
300	100	0,008	0,38
	150	0,013	0,49
	200	0,020	0,63
	300	0,033	0,88
400	100	0,011	0,47
	150	0,018	0,60
	200	0,029	0,78
	300	0,047	1,10
500	400	0,064	1,42
	100	0,014	0,56
	150	0,023	0,72
	200	0,037	0,94
	300	0,060	1,32
600	400	0,083	1,70
	500	0,106	2,08
	100	0,017	0,65
	150	0,028	0,83
	200	0,045	1,09
800	300	0,073	1,53
	400	0,102	1,97
	500	0,130	2,42
	100	0,023	0,84
	150	0,038	1,08
1000	200	0,061	1,42
	300	0,099	2,00
	400	0,137	2,58
	500	0,175	3,16
	100	0,029	1,03
1200	150	0,048	1,32
	200	0,077	1,73
	300	0,126	2,44
	400	0,174	3,14
	500	0,222	3,85
1200	100	0,035	1,21
	150	0,059	1,55
	200	0,094	2,04
	300	0,152	2,87
	400	0,211	3,70
500	0,270	4,53	

Rozmery		Volná plocha	Hmotnosť
L	H	A_v	m
(mm)		(m ²)	(kg)
225	125	0,007	0,35
	225	0,016	0,56
325	125	0,011	0,46
	225	0,025	0,73
	325	0,039	1,00
425	125	0,015	0,56
	225	0,035	0,89
	325	0,054	1,23
525	425	0,073	1,56
	125	0,019	0,66
	225	0,044	1,06
	325	0,068	1,45
625	425	0,093	1,85
	525	0,117	2,24
	125	0,024	0,77
	225	0,053	1,22
825	325	0,083	1,68
	425	0,112	2,14
	525	0,142	2,60
	125	0,031	0,99
1025	225	0,071	1,59
	325	0,110	2,18
	425	0,149	2,78
	525	0,188	3,37
	125	0,040	1,20
1225	225	0,089	1,92
	325	0,139	2,64
	425	0,188	3,36
	525	0,238	4,08
	125	0,048	1,41
1225	225	0,108	2,25
	325	0,168	3,10
	425	0,228	3,94
	525	0,288	4,79

Tab. : Rozmery, volná plocha a hmotnosti mriežok NOVA-R

R1-NOVA

Regulácia pre sériu NOVA

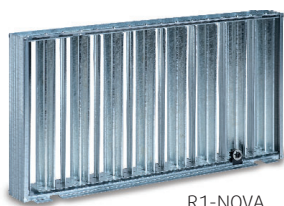

R1-NOVA

Objednávací kód

Typ regulácie	R1, RS1, RN1	- NOVA-
Rozmery	L x H	

Príklady objednávacieho kódu:

R1-NOVA - 325 × 225

Oceľová regulácia typu 1 pre mriežky NOVA do stavebného otvoru 325 × 225 mm..

RS1-NOVA - 400 × 200

Oceľová regulácia typu 1 pre mriežky NOVA do stavebného otvoru 400 × 200 mm, s povrchovou úpravou RAL 9005

RN1-NOVA - 625 × 225

Regulácia typu 1 z nehrdzavejúcej ocele pre mriežky NOVA do stavebného otvoru 625 × 225 mm..

Popis

Regulácia NOVA-R1 umožňuje reguláciu prietoku vzduchu vďaka možnosti nastavenia sklonu protibežných lamiel, ktoré sú vzájomne prepojené. Na nastavenie prietoku vzduchu cez mriežku slúži nastavovacie koliesko, ktoré sa ovláda plochým skrutkovačom.

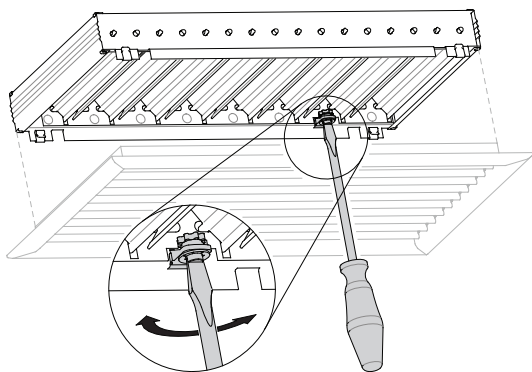

Obr.: Nastanovanie regulácie R1-NOVA

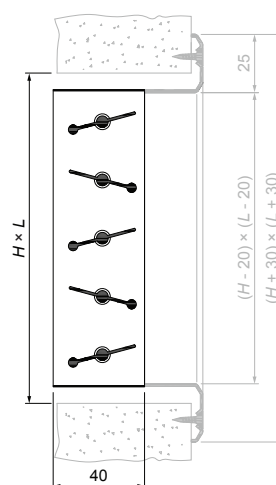

Obr. : Základné rozmery regulácie R1-NOVA

Konštrukčné vyhotovenie

Regulácie R1-NOVA sa vyrábajú z pozinkovaného oceľového plechu.

Regulácie RS1-NOVA sú z pozinkovaného oceľového plechu a ich povrch je práškovo lakovaný (RAL 9005 - čierna).

Regulácie RN1-NOVA sú vyhotovené z nehrdzavejúcej ocele.

Pro zmenu prierezu prietoku sa vo všetkých reguláciách R1 (pozink, s RAL9005, nerez) používa otočná skrutka.

Spôsoby použitia	Prívod	Odvod
R1, RS1, RN1	x	x

Technické parametre

Rozmery

Rozmery		Hmotnosť
L	H	R1
(mm)		(kg)
200	100	0,36
	150	0,48
	200	0,61
300	100	0,53
	150	0,71
	200	0,90
	300	1,27
400	100	0,69
	150	0,93
	200	1,18
	300	1,67
	400	2,15
500	100	0,86
	150	1,15
	200	1,47
	300	2,07
	400	2,67
	500	3,29
600	100	1,03
	150	1,38
	200	1,75
	300	2,47
	400	3,19
	500	3,93
800	100	1,40
	150	1,86
	200	2,35
	300	3,30
	400	4,25
	500	5,23
1000	100	1,73
	150	2,30
	200	2,92
	300	4,10
	400	5,28
	500	6,50
1200	100	2,08
	150	2,76
	200	3,49
	300	4,91
	400	6,32
	500	7,78

Rozmery		Hmotnosť
L	H	R1
(mm)		(kg)
225	75	0,32
	125	0,47
	225	0,75
325	75	0,46
	125	0,67
	225	1,06
	325	1,46
425	75	0,61
	125	0,87
	225	1,39
	325	1,90
	425	2,42
525	75	0,74
	125	1,07
	225	1,70
	325	2,33
	425	2,96
	525	3,61
625	75	0,88
	125	1,26
	225	2,01
	325	2,76
	425	3,50
	525	4,28
825	75	1,17
	125	1,68
	225	2,65
	325	3,63
	425	4,61
	525	5,62
1025	75	1,45
	125	2,08
	225	3,29
	325	4,50
	425	5,71
	525	6,96
1225	75	1,72
	125	2,47
	225	3,91
	325	5,36
	425	6,80
	525	8,29

Tab.: Rozmery a hmotnosť regulácií R1-NOVA

UR-NOVA - Príslušenstvo

Montážny rámik pre sériu NOVA

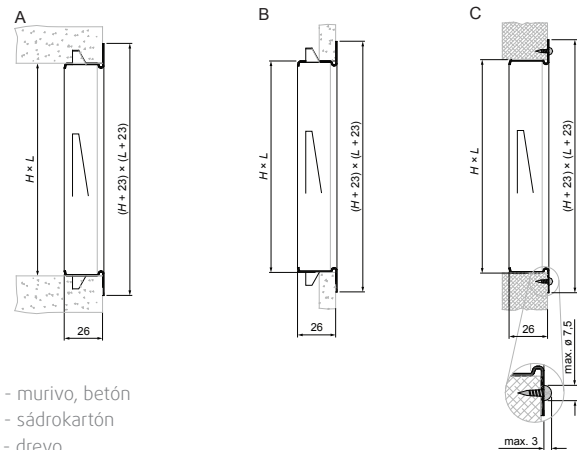

A - murivo, betón

B - sádkokartón

C - drevo

Obr.: Montáž do rôznych druhov materiálov

Objednávací kód

UR-NOVA -		L x H	
Rozmery		ZN	
	pozinkovaná oceľ	A2	
	neroz A304	A4	
Materiál	neroz A316		

Príklad objednávacieho kódu:

UR-NOVA - 325 × 225-A2

Upínací rámik pre mriežky NOVA do stavebného otvoru 325 × 225 mm vyrobený z nehrdzavejúcej ocele A304.

Popis

UR-NOVA je montážny rámik, určený na uľahčenie montáže mriežok a výstiek série NOVA do steny, stropu, alebo potrubia.

Montáž

Montážny rámik UR-NOVA je navrhnutý tak, aby sa k nemu mohla prichytiť akákoľvek mriežka NOVA, a to bez ohľadu na jej typ upínania. Na čele rámika sú otvory pre skrutky na uchytenie UR-NOVA do pevného povrchu. Pre sádkokartón alebo maltu má rámik po stranách trojuholníkové pätky, ktoré sa pri montáži vyhnú v potrebnom uhle.

Konstruktívne vyhotovenie

Montážny rámik je vyrobený z pozinkovaného ocelového plechu. Na vyžiadanie je možné rámik vyrobiť z nehrdzavejúcej ocele - verzia A2 alebo A4.

Rozmery		Hmotnosť	
L	H	UR	
(mm)		(kg)	
200	100	0,19	
	150	0,22	
	200	0,26	
300	100	0,26	
	150	0,29	
	200	0,33	
	300	0,39	
400	100	0,33	
	150	0,36	
	200	0,39	
	300	0,46	
	400	0,53	
500	100	0,39	
	150	0,43	
	200	0,46	
	300	0,53	
	400	0,59	
	500	0,66	
600	100	0,46	
	150	0,49	
	200	0,53	
	300	0,59	
	400	0,66	
	500	0,73	
800	100	0,59	
	150	0,63	
	200	0,66	
	300	0,73	
	400	0,79	
	500	0,86	
	1000	100	0,73
150		0,76	
200		0,79	
300		0,86	
400		0,93	
500		1,00	
1200	100	0,86	
	150	0,90	
	200	0,93	
	300	1,00	
	400	1,06	
	500	1,13	
Rozmery		Hmotnosť	
L	H	UR	
(mm)		(kg)	
225	75	0,19	
	125	0,22	
	225	0,29	
325	75	0,26	
	125	0,29	
	225	0,36	
	325	0,43	
425	75	0,33	
	125	0,36	
	225	0,43	
	325	0,49	
	425	0,56	
525	75	0,39	
	125	0,43	
	225	0,49	
	325	0,56	
	425	0,63	
	525	0,69	
625	75	0,46	
	125	0,49	
	225	0,56	
	325	0,63	
	425	0,69	
	525	0,76	
825	75	0,59	
	125	0,63	
	225	0,69	
	325	0,76	
	425	0,83	
	525	0,90	
	1025	75	0,73
125		0,76	
225		0,83	
325		0,90	
425		0,96	
525		1,03	
1225	75	0,86	
	125	0,90	
	225	0,96	
	325	1,03	
	425	1,10	
	525	1,16	

Tab.: Rozmery a hmotnosť montážnych rámkov UR-NOVA

ODEN

Pretlaková komora



Objednávací kód

	ODEN -	<input type="checkbox"/>	<input type="checkbox"/>
	zo zadnej strany	1	
	z bočnej strany	2	
Pripojenie ¹	zhora	3	
Rozmery	L x H		

Príklad objednávacieho kódu:

ODEN - 1 - 400 × 100

Popis

ODEN je pretlaková komora určená na prívod aj odvod vzduchu. Môže byť použitá v spojení s mriežkami radu NOVA pre redukciu rýchlosti vzduchu privádzaného z potrubia ku mriežke, a pre lepšie rozloženie (optimalizáciu) prietoku vzduchu cez mriežku. ODEN má nastaviteľnú hĺbku nadstavca pre mriežku.

Pre nastavenie požadovaného prietoku vzduchu slúži uzatváracia perforovaná klapka a s plastovými hadičkami pre meranie tlakovej straty (regulácia Zeus - vid' str. 43). Klapku je možné mechanicky nastaviť bez demontáže mriežky a pretlakovej komory.

Konstruktívne vyhotovenie

Pretlaková komora ODEN je vyrobená z pozinkovaného oceleového plechu s predným, bočným alebo horným kruhovým pripojením s gumovým tesnením.

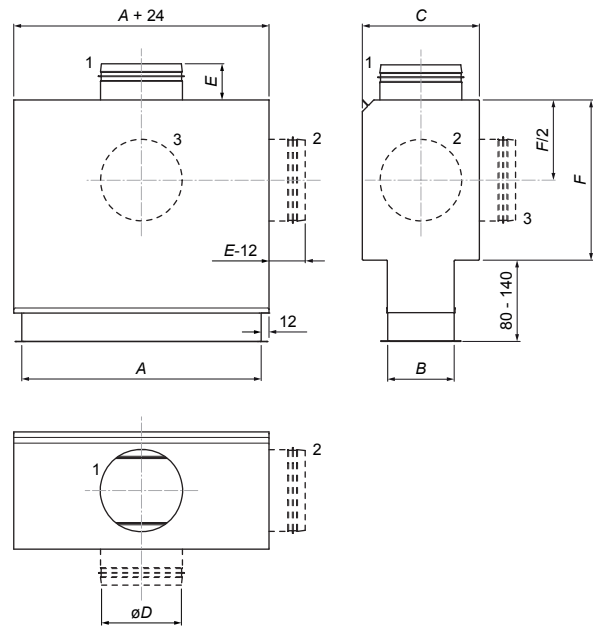

Obr. : Základné rozmery pretlakovej komory ODEN

ODEN	A	B	C	$\varnothing D$	E	F
	(mm)					
200 × 100	200	100	175	123	60	250
300 × 100	300	100	210	158	60	290
400 × 100	400	100	210	158	60	290
500 × 100	500	100	250	198	70	320
300 × 150	300	150	250	198	70	320
400 × 150	400	150	300	248	60	370
500 × 150	500	150	300	248	60	370
500 × 200	500	200	370	313	60	430
600 × 200	600	200	370	313	60	430

Tab.: Rozmery pretlakovej komory ODEN

PB-NOVA

Pretlaková komora



Objednávací kód

PB-NOVA -		
Rozmery	L x H	
Výška boxu	V	
počet pripojení / priemer	n / $\varnothing D$	
Pripojenie ¹	D0	
	D2	
Umiestnenie pripojenia ¹	zo zadnej strany	1
	z bočnej strany	2
	zhora	3
Izolácia	vnútorná 6mm	I2
	vonkajšia 14mm	J

Príklad objednávacieho kódu:

PB-NOVA - 800 x 300 - 2 - D0 - I2-J

1. Ak v objednávke nie je špecifikovaný typ nadstavca, štandardne bude dodaný typ "D0".

Popis

PB-NOVA je pretlaková komora určená na prívod aj odvod vzduchu. Môže byť použitá v spojení s mriežkami NOVA pre redukciu rýchlosti vzduchu privádzaného z potrubia ku mriežke, a pre lepšie rozloženie (optimalizáciu) prietoku vzduchu cez mriežku. Ďalej slúži na tlmenie hluku a tiež na spojenie mriežky s rozvodnou VZT sústavou. Ako voliteľná súčasť komory je k dispozícii sito, ktoré môže zlepšiť rovnomernosť rozloženia prietoku vzduchu cez mriežku.

Konštrukčné vyhotovenie

Pretlaková komora PB-NOVA je vyrobená z pozinkovaného oceľového plechu s bočným alebo horným kruhovým pripojením. Na vyžiadanie môže byť vyrobená z nehrdzavejúcej ocele - typy A2 alebo A4.

Existujú 2 typy pripojenia:

- D0: jednoduchý nadstavec bez tesnenia s klapkou
- D2: lisovaný nadstavec s tesnením vrátane regulácie Zeus (nedostupné pre niektoré rozmery, viď str. 45)

Regulačná klapka Zeus

Regulačná klapka Zeus má vyvedené plastové hadičky pre meranie diferenciálneho tlaku pomocou prenosného meracieho prístroja. Umožňuje ručné nastavenie pomocou lankového prevodu.

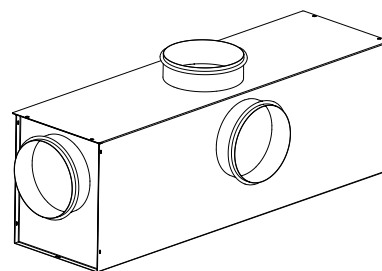
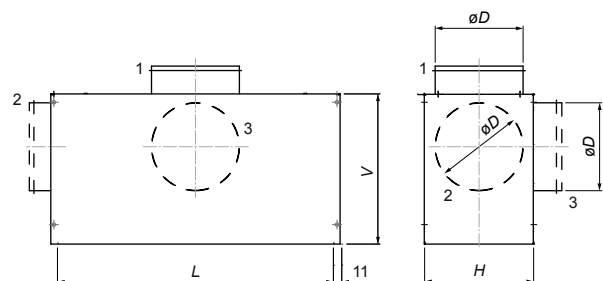

Obr. : Základné rozmery pretlakovej komory PB-NOVA

L × H	Pripojenie pos. 1		Pripojenie pos. 2		Pripojenie pos. 3	
	V	øD	V	øD	V	øD
(mm)						
200 × 100	150	80	200	80	225	100
300 × 100						
400 × 100						
500 × 100						
600 × 100		125	250	125	250	125
200 × 150						
300 × 150						
400 × 150						
500 × 150		2 × 125				2 × 125
600 × 150						
200 × 200		160	285	160	285	160
300 × 200						
400 × 200						
500 × 200						
600 × 200		2 × 125				2 × 125
300 × 300						
400 × 300		200	325	200	325	200
500 × 300						
600 × 300						
800 × 300						
600 × 400	2 × 200				2 × 200	
800 × 400						
600 × 400	250	375	250	375	250	
800 × 400						
1000 × 400	2 × 250				2 × 250	

225 × 75	-	-	-	-	225	100
325 × 75						
425 × 75						
225 × 125	150	100	225	100	250	125
325 × 125						
425 × 125						
525 × 125		160	285	160	285	160
325 × 225						
425 × 225						
525 × 225						
625 × 225	200				200	

POZNÁMKY: V prípade pripojenia 1 a použitia regulácie ZEUS musí byť výška V minimálne 225 mm. Regulácia ZEUS je použiteľná len pre komory so šírkou H väčšou ako 150 mm vrátane.

Tab. : Rozmery pretlakovej komory PB-NOVA

Regulačná klapka Zeus

Regulačná klapka Zeus má vyvedené impulzné hadičky pre meranie diferenciálneho tlaku pomocou prenosného meracieho prístroja. Umožňuje ručné nastavenie pomocou lankového prevodu.

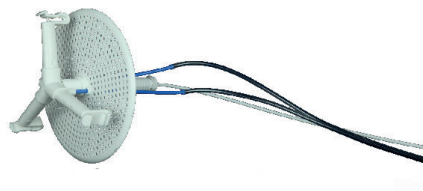

Obr. : Regulačná klapka ZEUS